

Emelet mosdó 2

W-17

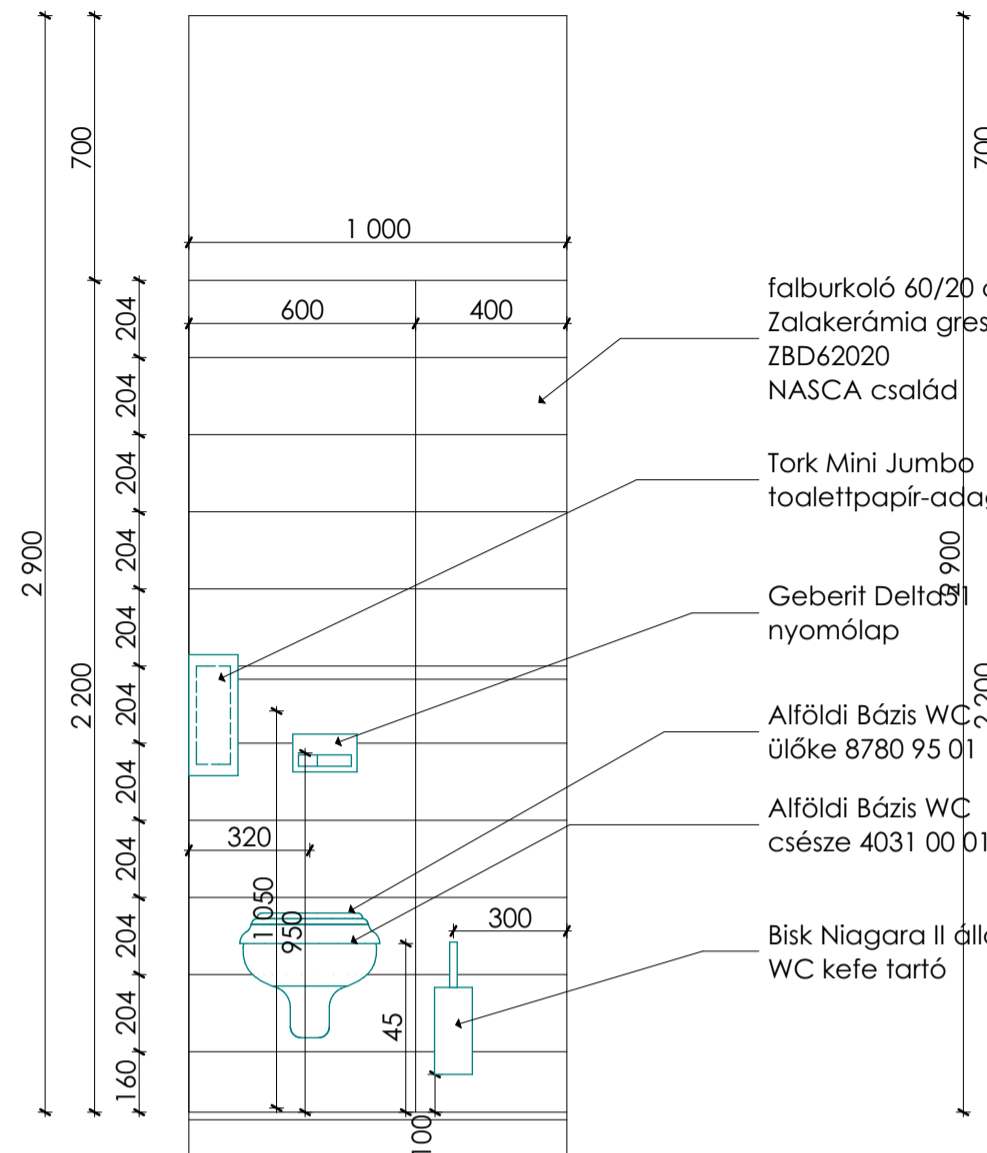

W-18

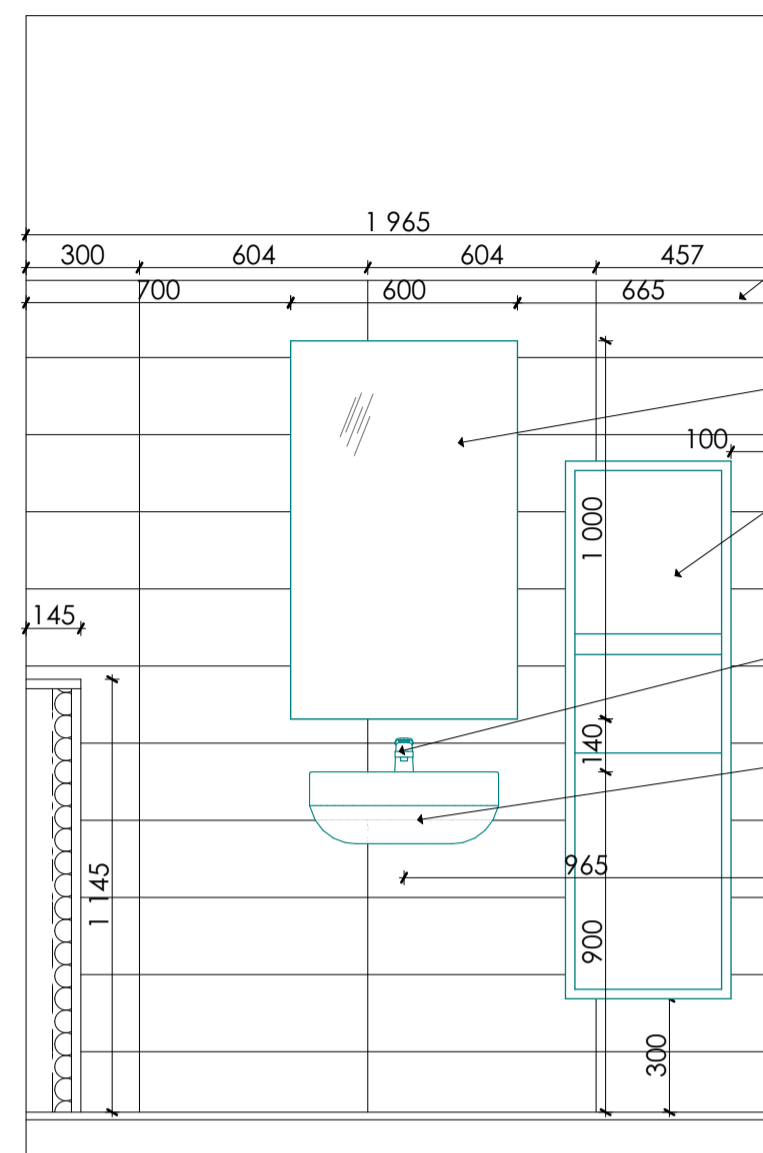

W-19

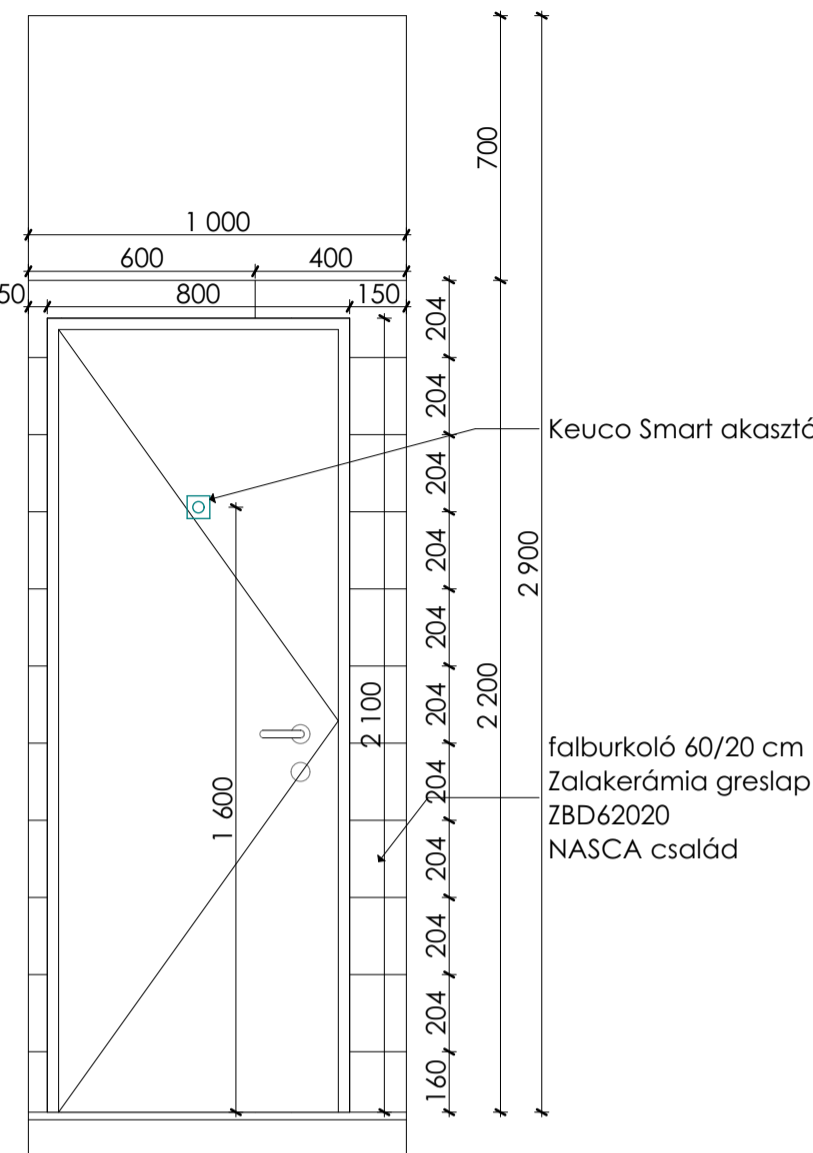

W-20

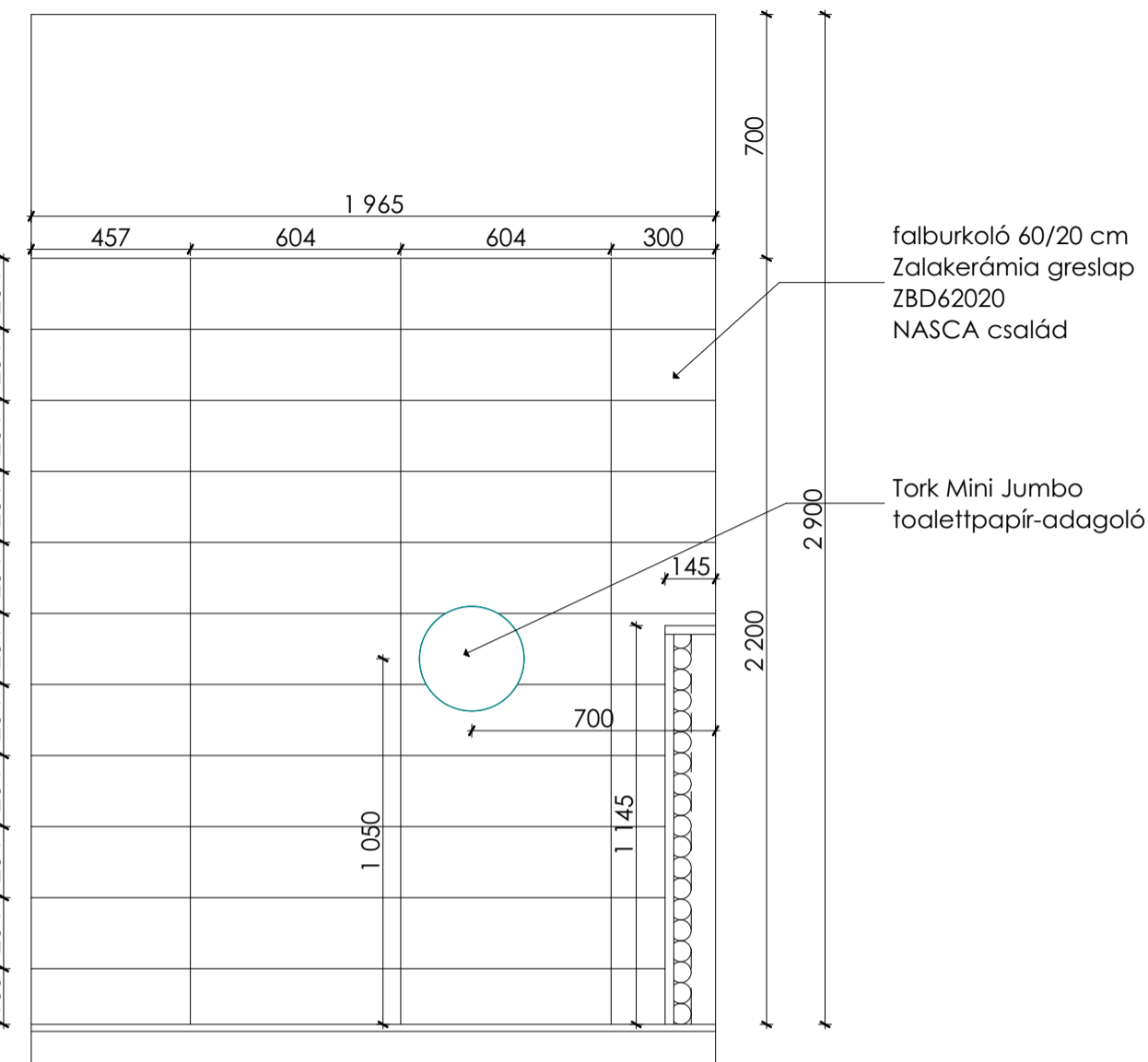

Emelet mosdó 1

W-21

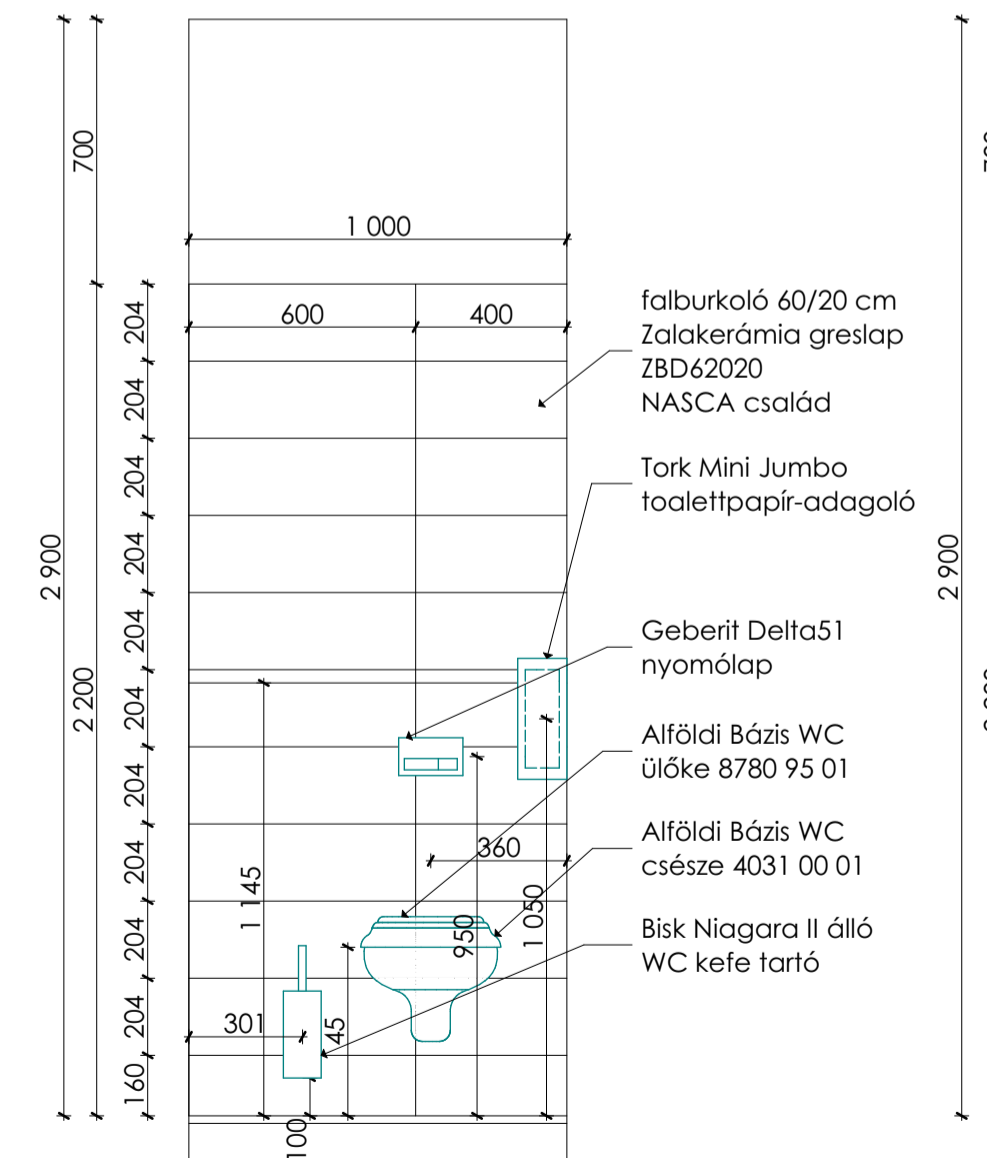

W-22

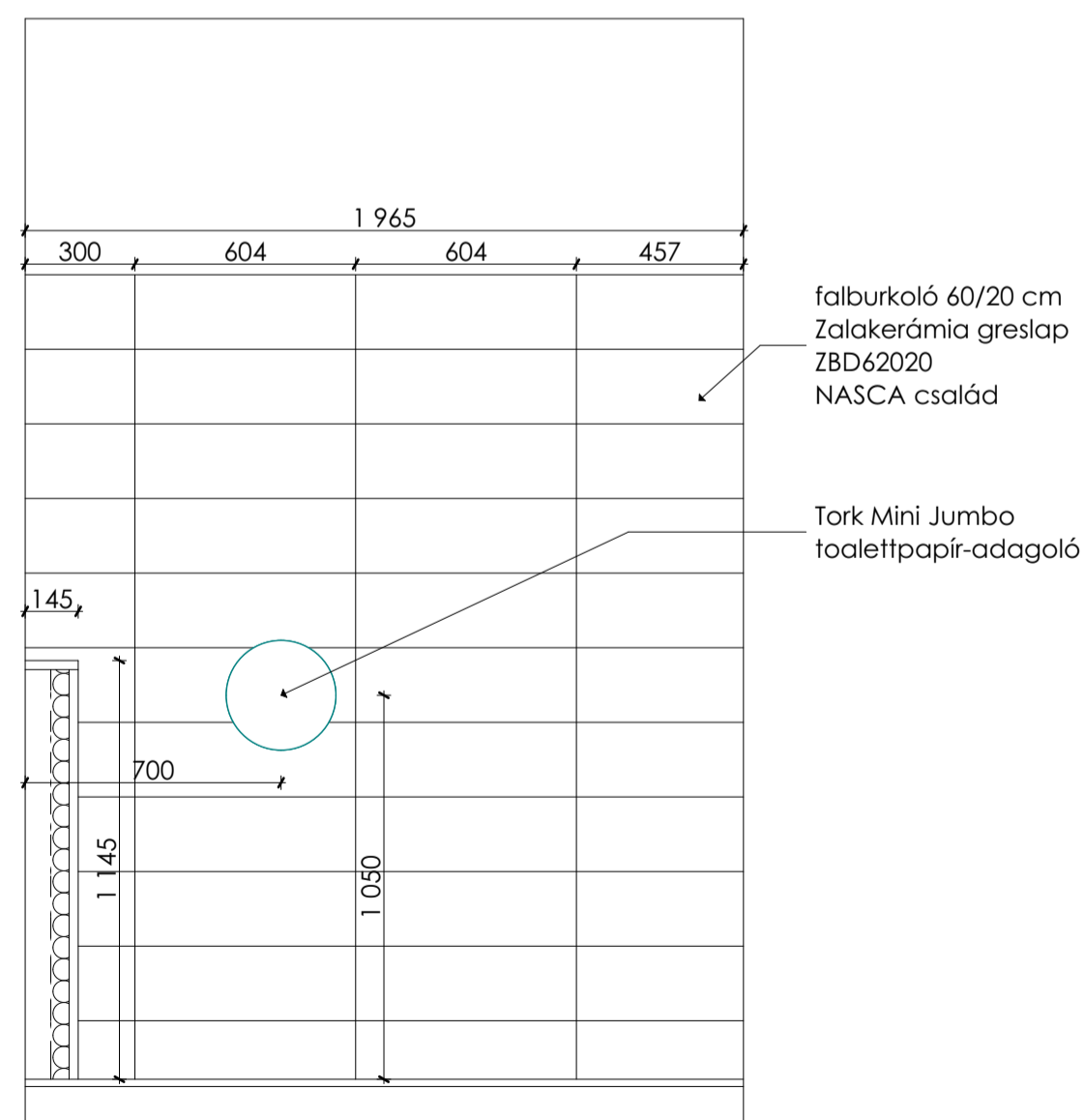

W-23

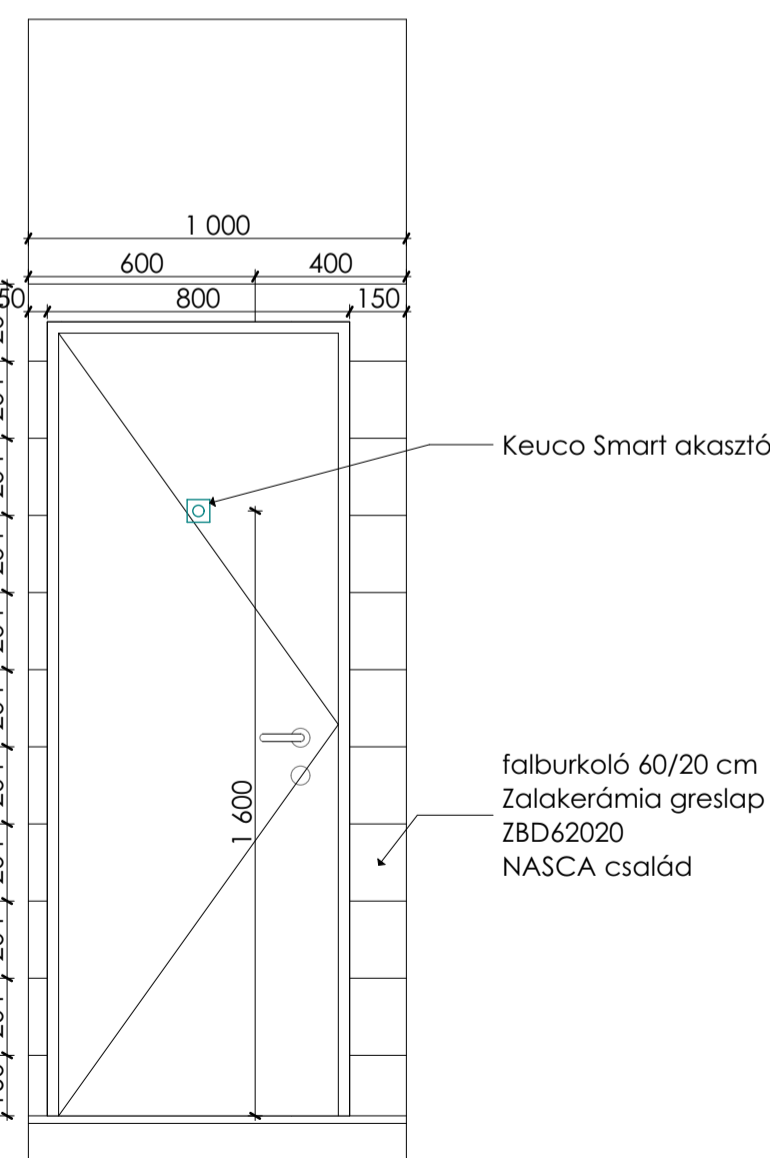

W-24

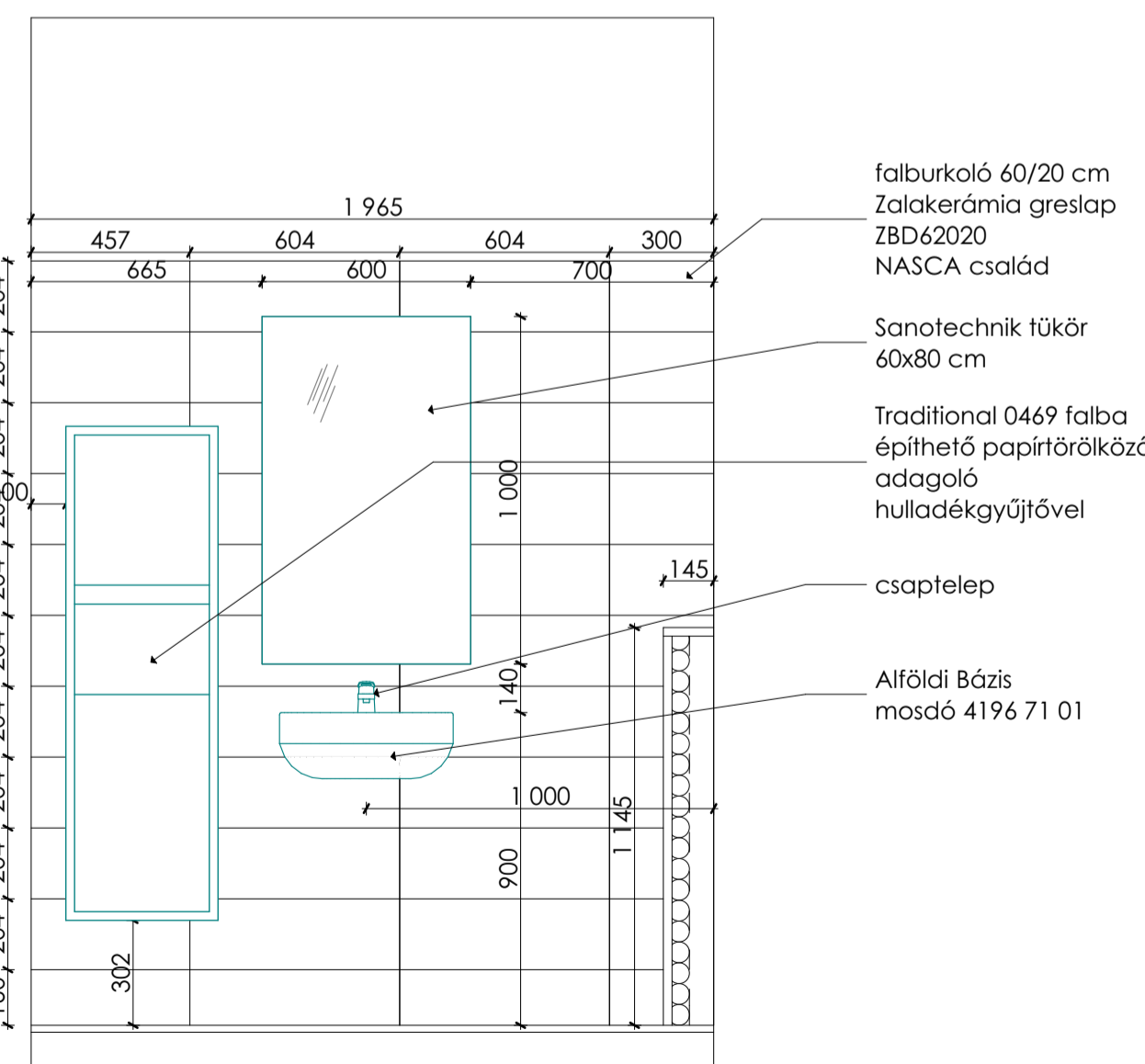

Jelen tervdokumentáció csak tervezői művezetés mellett használható fel! Építész- és szakági tervek, műszaki leírások együtt érvényesek, azoktól való eltéréstől a tervezői érdektől kell...
 Cégszéki és elektronikus átvételhez helyét és méretét a kapcsolódó szakági tervek tartalmazzák! A rendezett terepszint az épülethez sehol sem lejt, a felszíni csapadékvíz távollattársadót gondoskodni kell!
 A kivitelezési munkákat szakági tervekkel végrehajtandó, a vonatkozó szabványokat, előírásokat, a felhasználói anyagok alkalmazástechnikai előírásait be kell tartani!
 A műszaki tervanyag, a műszaki leírás és a költségvetés kiírás tartalma együtt kezelendő. Ha egy megvalósítás a tervben szerepel, a kiírási szövegben azonban nincs rá utalás, illetve - forrástól esetében - ha a kiírási szövegnek nincs tervekkel, úgy a terv vagy a szöveg alapján szerepelnie kell az ajánlatban. A tervben szereplő műszaki megoldásokat a vállalkozó köteles ajánlatában költségelni. Valamennyi szerkezet kialakítása meg kell feleljen az e tárgyú magyar hatósági szabványoknak és előírásoknak. Ezen követelmények mellett az egyes szerkezetekkel gyártó és szerelő cégek munkája meg kell feleljen mindazon szabványoknak és előírásoknak, amelyek betartása mellett az általa elvégzett munkára teljes felelősséget, illetve - a szerződésben előírt időtartam - jóváhagyást vállal, beleértve az anyagok kiválasztását, a gyártás, összeszerelés, helyszíni szállítást, beszerelés és működőképesség átadás teljes folyamatát.
 Vállalkozó a kivitelezés teljes folyamatában köteles a meglévő szerkezetek védelmével gondoskodni. A munkaterület biztonságtéchnikai lehatárolása és üzemeltetése a vállalkozási körbe tartozik. Jelen kivitelezési tervdokumentáció a szerzői jogvédelemre vonatkozó jogszabályok betartása mellett használható fel, illetve módosítható.
 Méretek a helyszínen ellenőrzendők!

FELELŐS TERVEZŐ:  MG ÉPÍTÉSZ KFT. H-1125 Budapest Szarvas Gábor út 42/a. tel: + 36 (30) 248 6210 e-mail: info@mgepitesz.hu	MEGBÍZÓ: Nyíregyháza Megyei Jogú Város Önkormányzata 4400 Nyíregyháza, Kossuth tér 1.	LÉPTÉK: M=1:20
HELYSZÍN: Nyíregyháza, Bocskai u. 16. HRSZ: 76/1, 76/2	MUNKATÁRS: Dr. Márkus Gábor okl. építész-mérnök É 01-4000	TERVEZŐI TÍPUS: KIVITELEZÉSI TERV
ÉPÍTÉSZ MUNKATÁRS: Bálint Brigitta Farkas Tünde Piéban Lívia	RAJZ TARTALMA: Emeleti mosdó falnézetek	DÁTUM: 2017. november 24.
		TERVEZÉSI SZÁMA: R-07